

TYP 211.2## /2## (ausser 211.276 /277) 1#

ausser CODE (772) AMG-Optik-Paket – Frontspoiler, Seitenschweller und Heckschürze

ausser CODE (950) Sportpaket AMG

- 1 Querträger Anhängervorrichtung
- 2 Längsträgerversteifung links
- 3 Längsträgerversteifung rechts
- 4 Dichtung
- 5 Schrauben mit Unterlegscheiben M10 B25
- 13 Schrauben M12 B 1,5B 35
- 15 Muttern M10

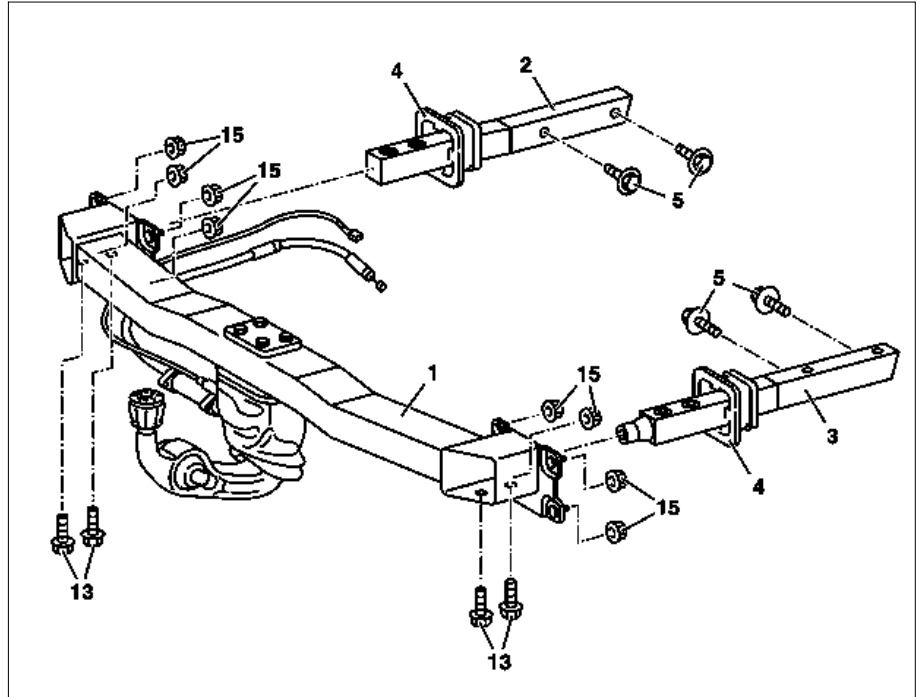

P31.10-2486-06

- A63/1 Bedienteil AAG
- N28/1 Steuergerät AAG

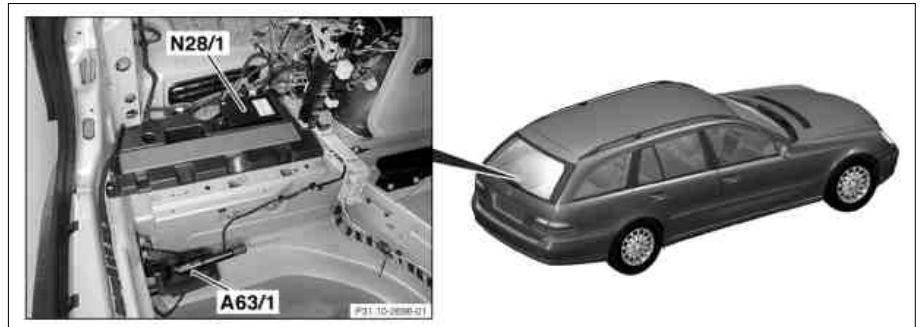





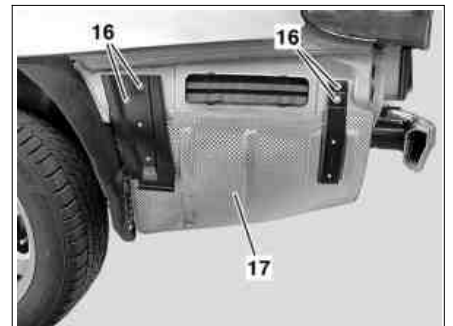









P31.10-2697-04

- 16 Muttern
- 17 Abschirmblech



P31.10-2745-01

☒	Ausbauen		
	Lebensgefahr durch Abrutschen oder Kippen des Fahrzeuges von der Hebebühne	Fahrzeug zwischen den Hebebühnensäulen ausrichten und die vier Aufnahmeteller an den vom Fahrzeughersteller vorgeschriebenen Hebebühnenaufnahmepunkten platzieren.	AS00.00-Z-0010-01A

	Explosionsgefahr durch austretendes Knallgas. Verletzungsgefahr durch Verätzen von Augen, Haut und Schleimhäuten durch Batterieelektrolyt (enthält verdünnte Schwefelsäure) oder Metallspritzer durch Kurzschluss. Verbrennungsgefahr durch Kurzschluss. Vergiftungsgefahr durch Verschlucken von Batterieelektrolyt (enthält verdünnte Schwefelsäure) oder Aufnahme von Blei über die Haut oder Körperöffnungen	Feuer, Funken, offenes Licht und Rauchen verboten. Säureschutzhandschuhe, -kleidung und Schutzbrille mit Seitenschutz tragen. Keine leitenden Gegenstände auf Batterie ablegen und Kurzschluss von Batterie Plus gegen Masse vermeiden. Flüssigen Batterieelektrolyt (verdünnte Schwefelsäure) nur in geeignete und entsprechend gekennzeichnete Behältnisse einfüllen.	AS54.10-Z-0001-01A
	Hinweise zum Einbau einer Anhängervorrichtung		AH31.10-P-1000-02TA
	Hinweise zur EG-Typgenehmigung	Gültig nur für Länder der EU. Hinweise zur Abnahme der Anhängervorrichtung bei einer autorisierten Prüfstelle	AH31.10-P-1000-03T
1	Masseleitung der Batterie abklemmen		AR54.10-P-0003TA
2	Linke und rechte Innenverkleidung im Laderaum seitlich ausbauen		AR68.30-P-1180T
3	Verkleidung für Reserveradmulde ausbauen	Fahrzeuge bis 31.5.06 ohne Code (943) Hauptladeboden automatisch ausfahrbar Fahrzeuge ab 1.6.06 ohne Code (943) Hauptladeboden automatisch ausfahrbar Bei Code (943) Hauptladeboden automatisch ausfahrbar	AR68.30-P-4620T AR68.30-P-4620TM AR68.30-P-4620TA
4	Ausschnitt für Bedienhebel an Verkleidung Reserveradmulde ausarbeiten		
5	Steuergerät SAM mit Sicherungs- und Relaisbox im Kofferraum lösen und zur Seite legen	Fahrzeuge bis 1.6.08 ohne Code (809) Modelljahr 2009 Fahrzeuge ab 2.6.08 mit Code (809) Modelljahr 2009	AR54.21-P-1258TA AR54.21-P-1258TY
6	Stoßfänger hinten ausbauen		AR88.20-P-2200TA
7	Muttern (16) herausschrauben		
8	Abschirmblech (17) des Nachschalldämpfers abnehmen	 Abschirmblech (17) an Nachschalldämpfer links und rechts.	
9	Elektro-Lüfter erneuern	 Es ist im EPC zu prüfen, ob der entsprechend der Fahrzeugausstattung verbaute Elektro-Lüfter für die Nachrüstung der Anhängervorrichtung (AHV) verwendet werden kann. Ggf. ist der Elektro-Lüfter auszubauen und gegen einen mit der AHV kompatiblen Elektro-Lüfter zu ersetzen.	
	Einbauen		
10	Mechanische Anbauteile nachträglich einbauen	 Mutter mit Federscheibe Anhängervorrichtung an Heckmittelstück  Schraube Anhängervorrichtung an Längsträgerversteifung  Schraube Längsträgerversteifung an Rahmenlängsträger	AN31.11-P-8080-05TA *BA31.11-P-1001-01C *BA31.11-P-1002-01C *BA31.11-P-1003-01C
11	Bedienteil AAG (A63/1) nachträglich einbauen	 Schraube Entriegelungshebel an Konsole	AN31.11-P-8080-06TA *BA31.11-P-1005-01C
12	Steuergerät AAG (N28/1) nachträglich einbauen		AN31.19-P-8080-05TA
13	Leitungssatz Anhängervorrichtung nachträglich einbauen		AN31.19-P-8100-05TA
14	Fahrzeug komplettieren	 Arbeitsschritte 9 bis 1.	
	Prüfen		
 AD	STAR DIAGNOSIS anschließen STAR DIAGNOSIS anschließen, Fehlerspeicher auslesen		AD00.00-P-2000-04A
16	Variantencodierung nachträglich durchführen	 Variantencodierung für Anhängervorrichtung mit STAR DIAGNOSIS.	
17	Sonderausstattung auf der Fahrzeugdatenkarte und in Fahrzeugdatenkarte online nachtragen	 Code (550) Anhängervorrichtung eintragen.	AN00.01-P-1001-01V
 AD	STAR DIAGNOSIS abschließen STAR DIAGNOSIS anschließen, Fehlerspeicher auslesen		AD00.00-P-2000-04A
19	Funktionskontrolle der Beleuchtungssignale an der Steckdose AHV, 13-polig durchführen		AN31.19-P-8100-06T

Nm Mechanik Anhängervorrichtung

Nummer	Benennung	Typ	211 AHV abschwenkbar
BA31.11-P-1001-01C	Mutter mit Federscheibe Anhängervorrichtung an Heckmittelstück	Nm	50
BA31.11-P-1002-01C	Schraube Anhängervorrichtung an Längsträgerversteifung	Nm	110
BA31.11-P-1003-01C	Schraube Längsträgerversteifung an Rahmenlängsträger	Nm	50
BA31.11-P-1005-01C	Schraube Entriegelungshebel an Konsole	Nm	9

Teile-Bestell-Hinweise

Teil-Nr.	Bezeichnung	Anzahl
KG 99 (siehe EPC)	Lieferumfang Anhängervorrichtung	1